

Citroën Nemo Berlingo Jumpy Jumper

Uczyn swój dobry samochód lepszym.

Kupiłeś samochód, który może być najistotniejszym elementem Twojego biznesu przez najbliższe lata. Pusty samochód jest jednak jak pusty warsztat i warto rozważyć możliwości przekształcenia go w skuteczne narzędzie pracy. Zastanów się nad efektywnością i bezpieczeństwem podczas poszukiwania odpowiednich części czy narzędzi w swoim pojeździe. Dzięki naszym rozwiązaniom zawsze wiesz gdzie ich szukać i zawsze masz pewność, że zostaną na swoim miejscu kiedy pojazd jest w ruchu.

W System Edström bazujemy na ponad 50 latach doświadczeń w projektowaniu i produkcji zestawów mobilnych szafek dla Twojego Citroëna, byś mógł wybrać ten, który najbardziej spełni Twoje oczekiwania. Cały szereg oferowanych przez nas akcesoriów pomoże „skroić Twój mobilny warsztat na miarę”.



Citroën Nemo

Rekomendowane ceny sprzedaży. Obowiązują od 2014-01-01 do odwołania. Podane ceny nie zawierają podatku VAT oraz kosztów montażu. Orientacyjny czas składania regału dla doświadczonego monterza.

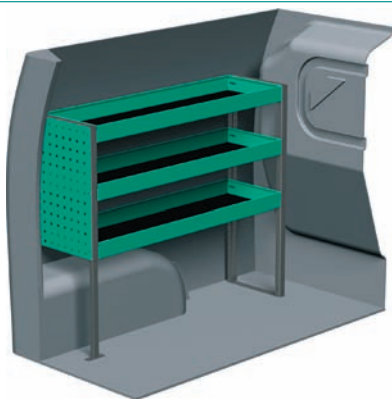

Nr art.	DxGxW	Kg	Czas	€
F40320	1062x300x890 mm	19	1,9	353,50



Nr art.	DxGxW	Kg	Czas	€
F40321	635x300x890 mm	25	2,4	585,50



Nr art.	DxGxW	Kg	Czas	€
F40322	1062x300x890 mm	25	2,2	454,50



Nr art.	DxGxW	Kg	Czas	€
F40323	635x300x890 mm	30	2,6	761,00

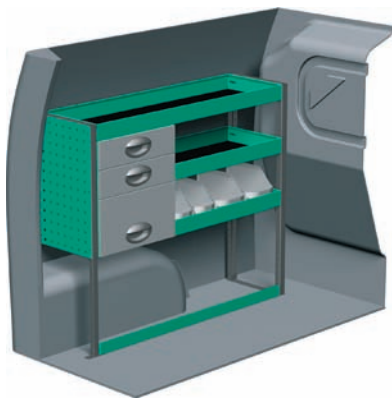

Nr art.	DxGxW	Kg	Czas	€
F40324	1062x300x890 mm	29	2,5	591,50



Nr art.	DxGxW	Kg	Czas	€
F40325	635x300x890 mm	31	2,3	715,50



Nr art.	kg	Czas	€
F40330	67	5,5	1 494,50

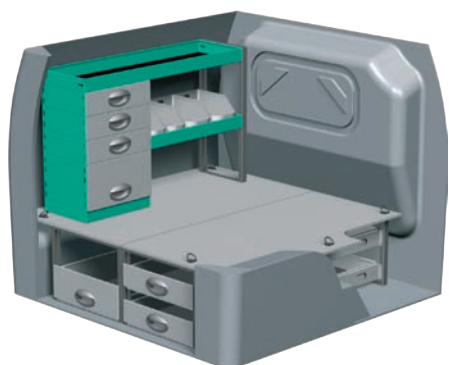

Nr art.	kg	Czas	€
F40331	93	7,4	2 027,50



Nr art.	kg	Czas	€
F40334	56	5,5	1 270,00

Citroën Berlingo L1H1

Rekomendowane ceny sprzedaży. Obowiązują od 2014-01-01 do odwołania. Podane ceny nie zawierają podatku VAT oraz kosztów montażu. Orientacyjny czas składania regału dla doświadczonego monterza.

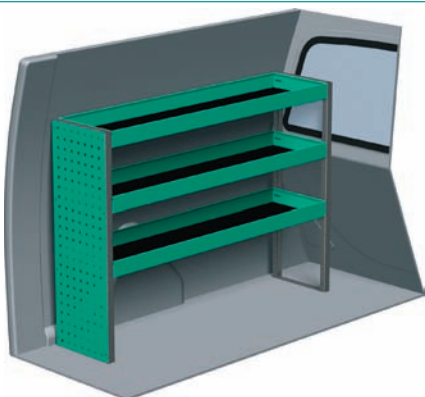

Nr art.	DxGxW	Kg	Czas	€
F40400	1241x300x890 mm	22	1,9	402,50



Nr art.	DxGxW	Kg	Czas	€
F40401	727x300x890 mm	30	2,5	636,00

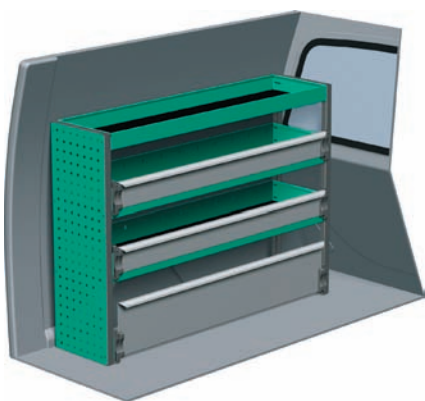

Nr art.	DxGxW	Kg	Czas	€
F40402	1241x300x890 mm	28	2,2	511,50

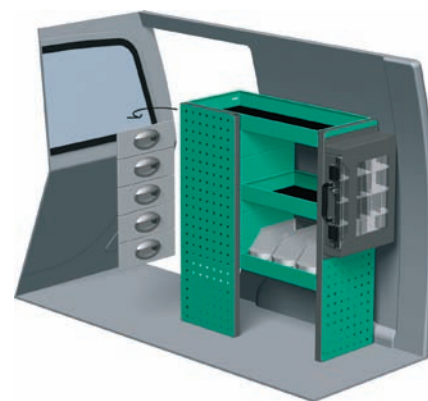

Nr art.	DxGxW	Kg	Czas	€
F40403	812x300x890 mm	35	2,8	811,50

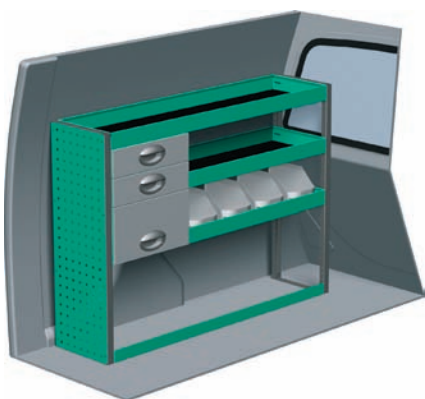

Nr art.	DxGxW	Kg	Czas	€
F40404	1241x300x890 mm	32	2,5	628,00



Nr art.	DxGxW	Kg	Czas	€
F40405	727x300x890 mm	42	2,5	959,50

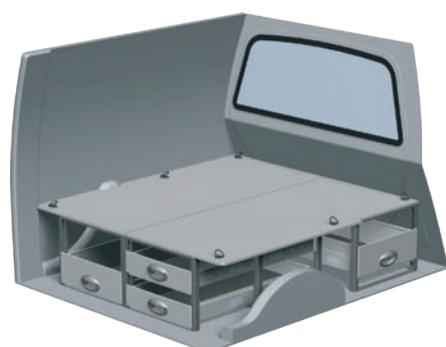

Nr art.	kg	Czas	€
F40410	77	6,6	1 839,00

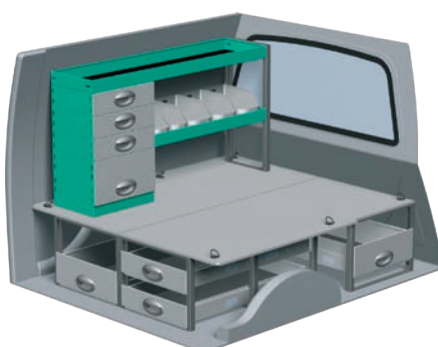

Nr art.	kg	Czas	€
F40411	105	8,5	2 397,50



Nr art.	kg	Czas	€
F40412	64	6,6	1 627,50

Citroën Berlingo L2H1

Rekomendowane ceny sprzedaży. Obowiązują od 2014-01-01 do odwołania. Podane ceny nie zawierają podatku VAT oraz kosztów montażu. Orientacyjny czas składania regału dla doświadczonego monterza.

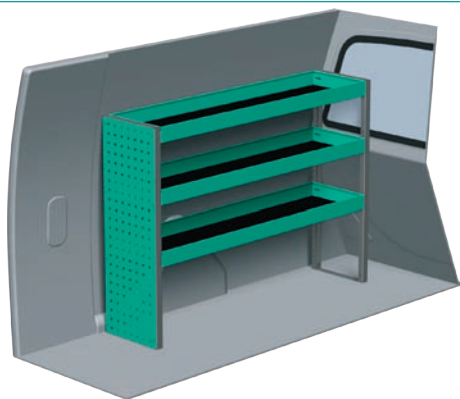

Nr art.	DxGxW	Kg	Czas	€
F40420	1241x300x890 mm	22	1,9	402,50

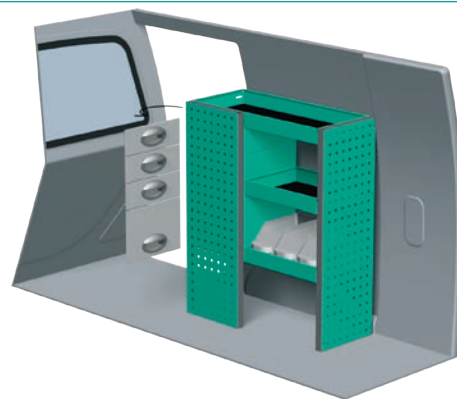

Nr art.	DxGxW	Kg	Czas	€
F40421	727x300x890 mm	30	2,5	636,00

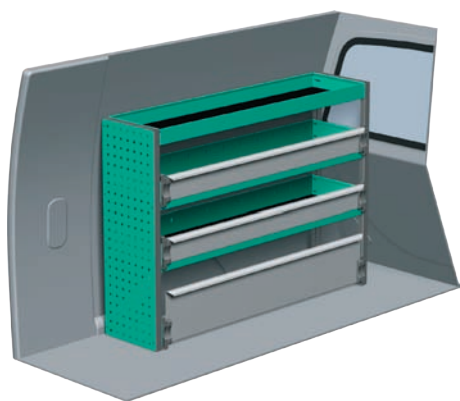

Nr art.	DxGxW	Kg	Czas	€
F40422	1241x300x890 mm	28	2,2	511,50

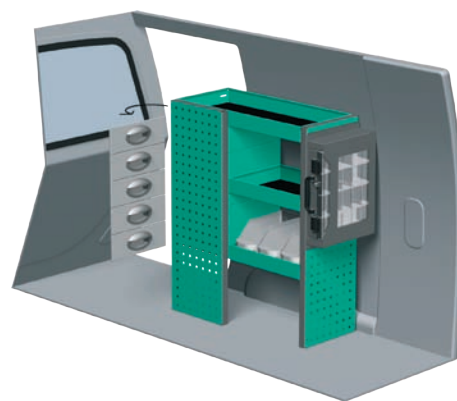

Nr art.	DxGxW	Kg	Czas	€
F40423	812x300x890 mm	35	2,8	811,50

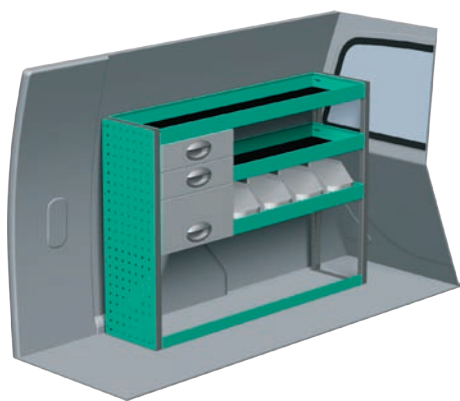

Nr art.	DxGxW	Kg	Czas	€
F40424	1241x300x890 mm	32	2,5	628,00



Nr art.	DxGxW	Kg	Czas	€
F40425	727x300x890 mm	42	2,5	959,50



Nr art.	kg	Czas	€
F40430	91	6,6	1 884,50

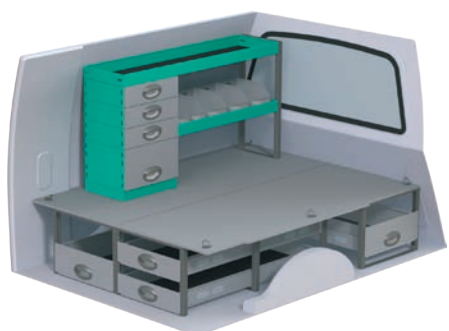

Nr art.	kg	Czas	€
F40431	119	7,4	2 443,50



Nr art.	kg	Czas	€
F40434	75	6,6	1 656,00

Citroën Jumpy L1H1

Rekomendowane ceny sprzedaży. Obowiązują od 2014-01-01 do odwołania. Podane ceny nie zawierają podatku VAT oraz kosztów montażu. Orientacyjny czas składania regału dla doświadczonego monterza.

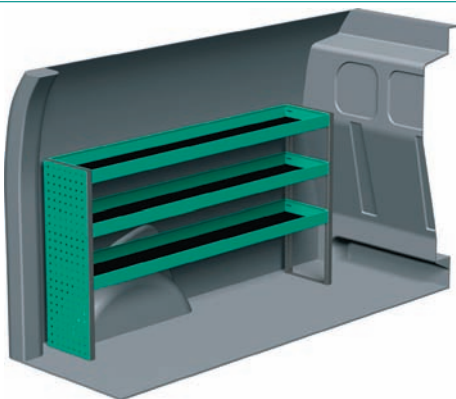

Nr art.	DxGxW	Kg	Czas	€
F46000	1633x300x890 mm	27	1,9	476,50

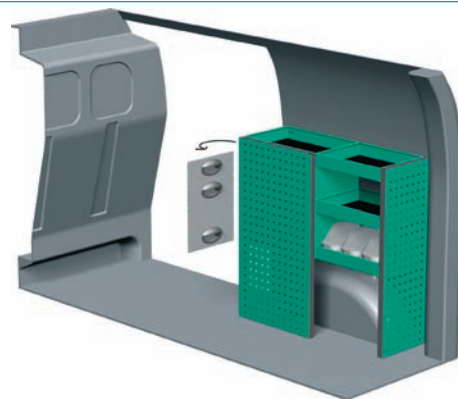

Nr art.	DxGxW	Kg	Czas	€
F46001	895x300x890 mm	31	2,6	624,50

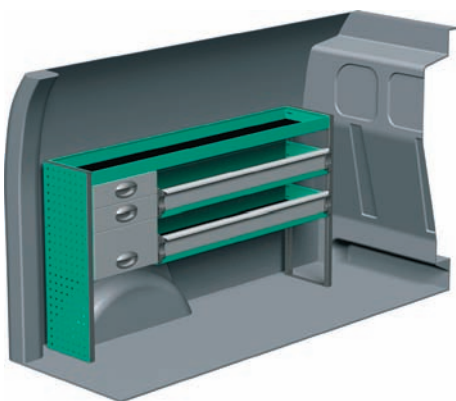

Nr art.	DxGxW	Kg	Czas	€
F46002	1633x300x890 mm	38	2,5	720,50

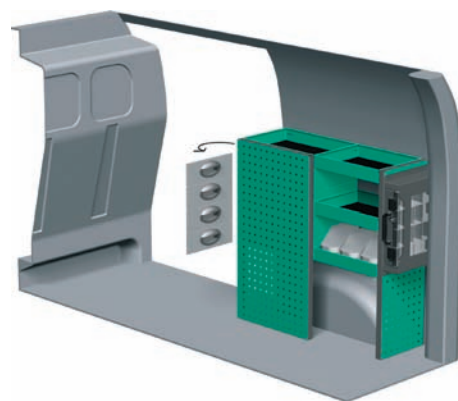

Nr art.	DxGxW	Kg	Czas	€
F46003	980x300x890 mm	36	2,9	792,50

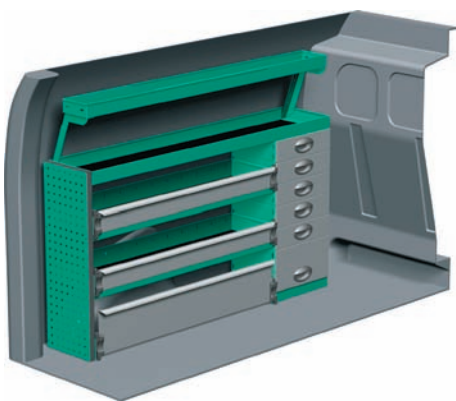

Nr art.	DxGxW	Kg	Czas	€
F46004	1631x300x890/1190 mm	58	3,4	1 104,50



Nr art.	DxGxW	Kg	Czas	€
F46005	895x300x890 mm	42	2,5	917,00



Nr art.	DxGxW	Kg	Czas	€
F46006	1601x300x890 mm	57	3,0	1 201,00

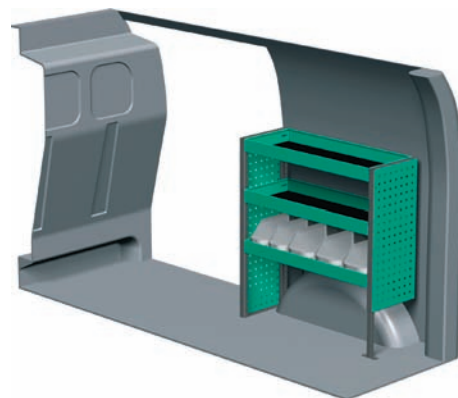

Nr art.	DxGxW	Kg	Czas	€
F46007	850x300x890 mm	21	2,1	394,50

Citroën Jumpy L2H1

Rekomendowane ceny sprzedaży. Obowiązują od 2014-01-01 do odwołania. Podane ceny nie zawierają podatku VAT oraz kosztów montażu. Orientacyjny czas składania regału dla doświadczonego monterza.

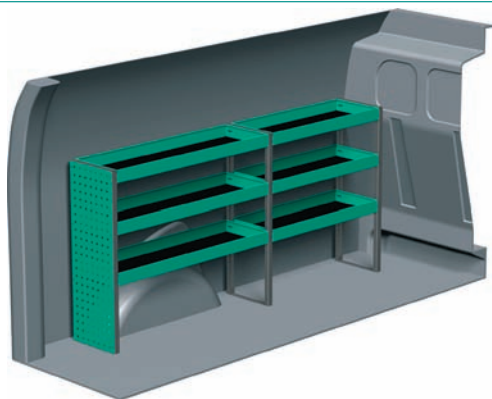

Nr art.	DxGxW	Kg	Czas	€
F46020	1878x300x890 mm	33	2,6	584,50

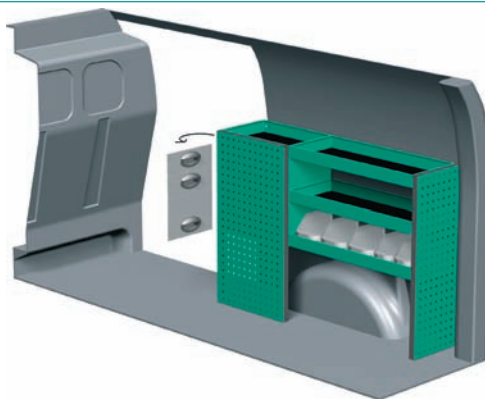

Nr art.	DxGxW	Kg	Czas	€
F46021	1287x300x890 mm	36	2,6	670,00

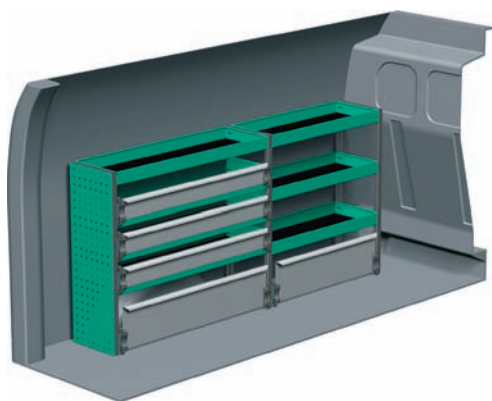

Nr art.	DxGxW	Kg	Czas	€
F46022	1878x300x890 mm	47	3,4	820,00

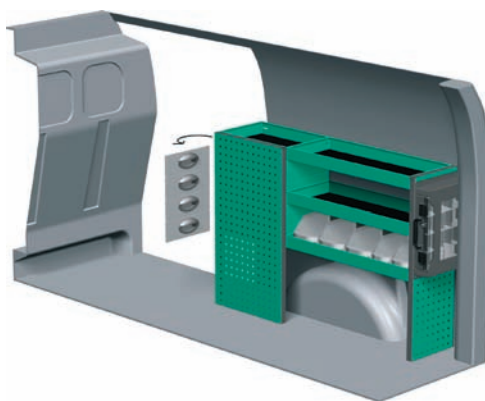

Nr art.	DxGxW	Kg	Czas	€
F46023	1372x300x890 mm	41	2,9	838,00

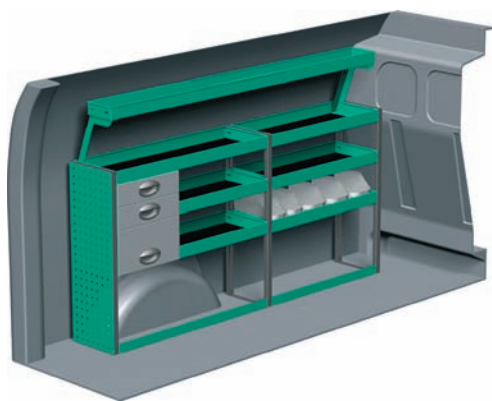

Nr art.	DxGxW	Kg	Czas	€
F46024	1878x300x890/1180 mm	54	3,5	1 028,50

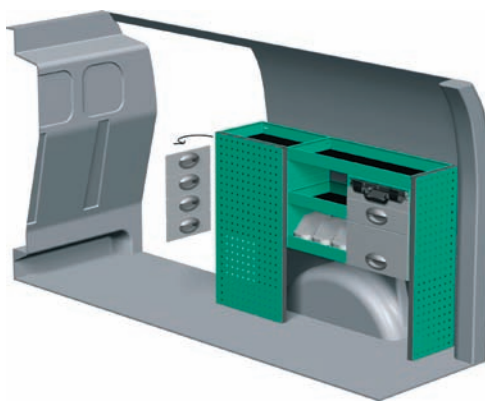

Nr art.	DxGxW	Kg	Czas	€
F46025	1287x300x890 mm	47	3,2	1 024,50

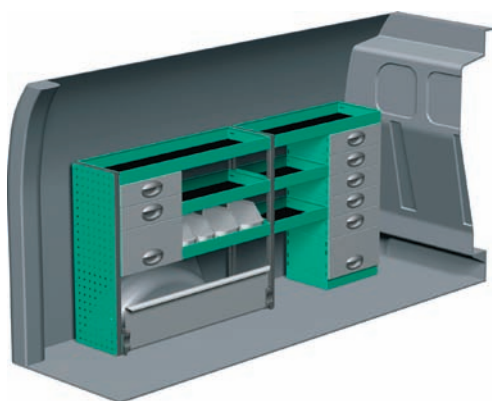

Nr art.	DxGxW	Kg	Czas	€
F46026	1846x300x890 mm	61	3,9	1 239,50

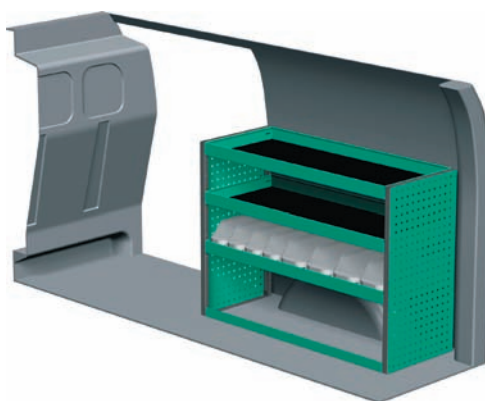

Nr art.	DxGxW	Kg	Czas	€
F46027	1242x470x890 mm	36	2,0	558,50

Citroën Jumpy L2H2

Rekomendowane ceny sprzedaży. Obowiązują od 2014-01-01 do odwołania. Podane ceny nie zawierają podatku VAT oraz kosztów montażu. Orientacyjny czas składania regału dla doświadczonego monterza.

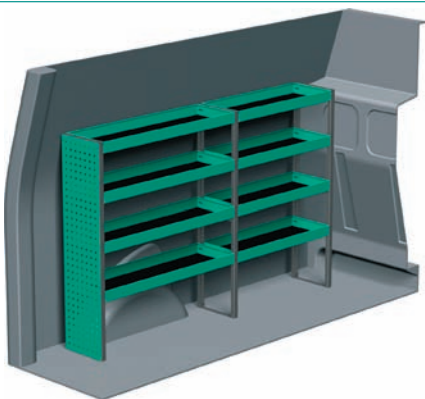

Nr art.	DxGxW	Kg	Czas	€
F46040	1878x300x1220 mm	44	2,5	723,00

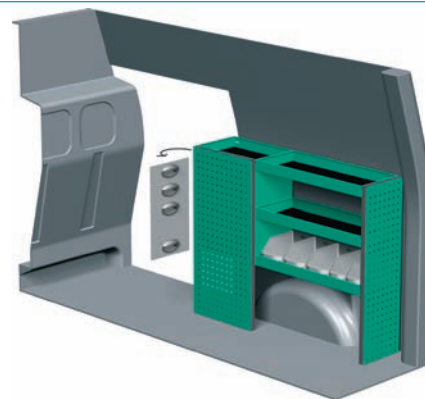

Nr art.	DxGxW	Kg	Czas	€
F46041	1287x300x1000 mm	43	2,8	760,50

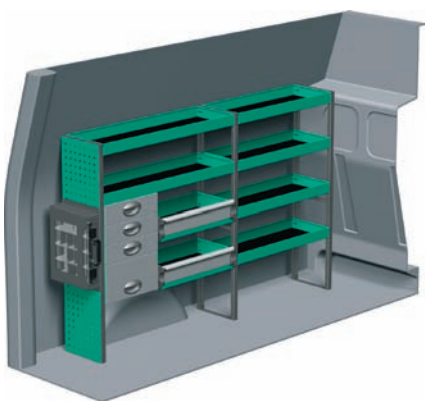

Nr art.	DxGxW	Kg	Czas	€
F46042	1963x300x1220 mm	61	3,6	1 174,50

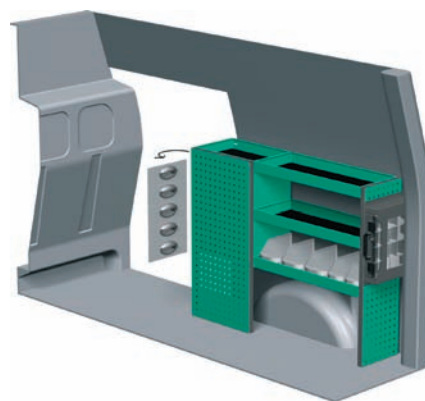

Nr art.	DxGxW	Kg	Czas	€
F46043	1372x300x1000 mm	48	3,0	928,50

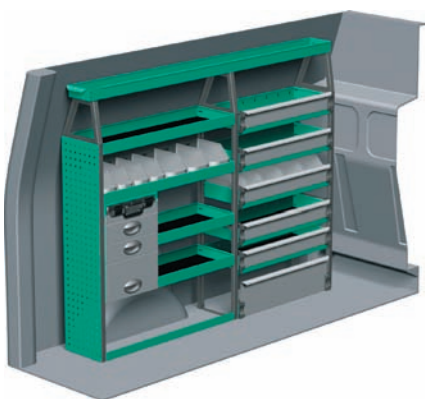

Nr art.	DxGxW	Kg	Czas	€
F46044	1878x300x1515 mm	83	5,0	1 763,00

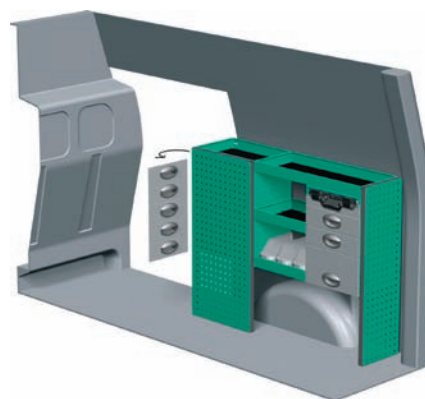

Nr art.	DxGxW	Kg	Czas	€
F46045	1287x300x1000 mm	57	3,4	1 186,50

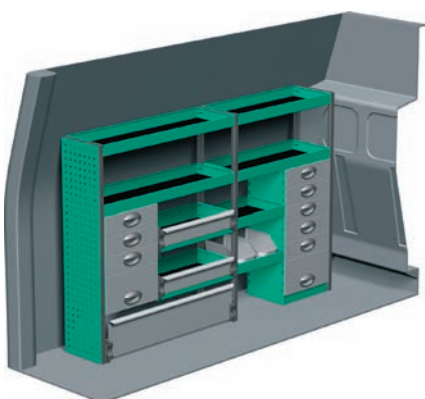

Nr art.	DxGxW	Kg	Czas	€
F46046	1878x300x1220 mm	80	4,4	1 544,50

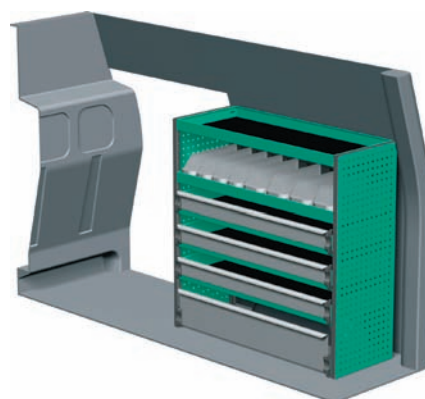

Nr art.	DxGxW	Kg	Czas	€
F46047	1242x470x1220 mm	59	2,5	886,00

Citroën Jumper L1H1

Rekomendowane ceny sprzedaży. Obowiązują od 2014-01-01 do odwołania. Podane ceny nie zawierają podatku VAT oraz kosztów montażu. Orientacyjny czas składania regału dla doświadczonego monterza.

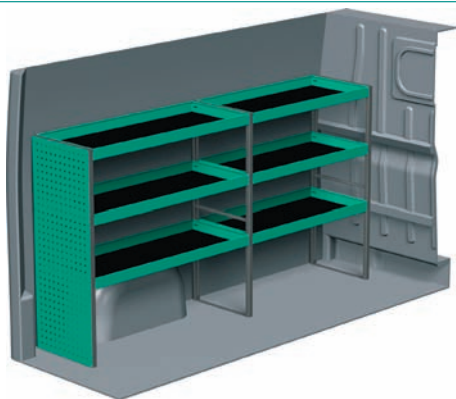

Nr art.	DxGxW	Kg	Czas	€
F45020	2270x470x1220 mm	56	2,3	769,50

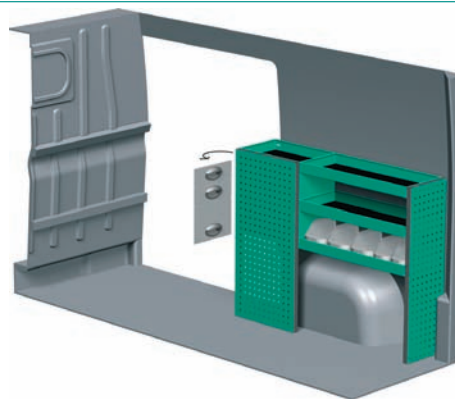

Nr art.	DxGxW	Kg	Czas	€
F45021	1287x300x1000 mm	39	2,6	693,00

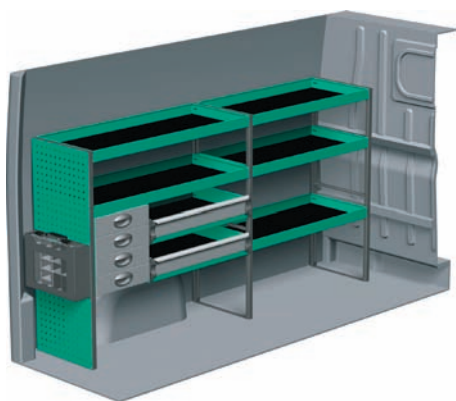

Nr art.	DxGxW	Kg	Czas	€
F45022	2355x470x1220 mm	79	3,5	1 300,00

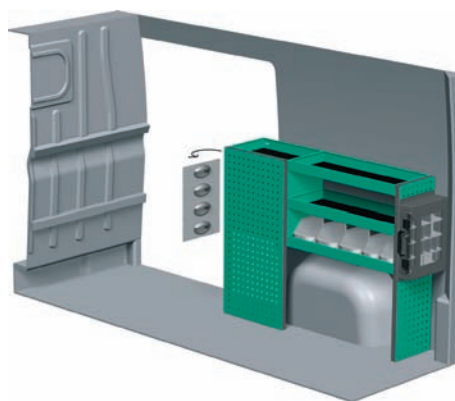

Nr art.	DxGxW	Kg	Czas	€
F45023	1372x300x1000 mm	44	2,9	861,00



Nr art.	DxGxW	Kg	Czas	€
F45024	2270x300x1515 mm	96	4,7	1 839,50

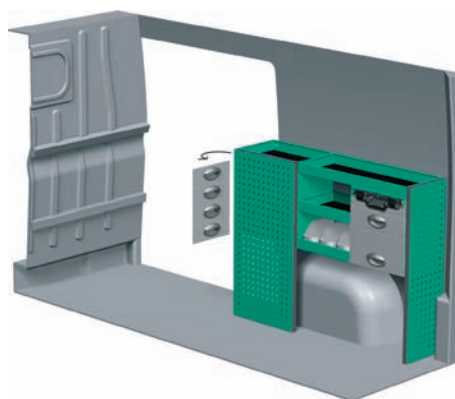

Nr art.	DxGxW	Kg	Czas	€
F45025	1287x300x1000 mm	50	3,2	1 047,50



Nr art.	DxGxW	Kg	Czas	€
F45026	2275x323x1605 mm	59	4,4	1 446,50

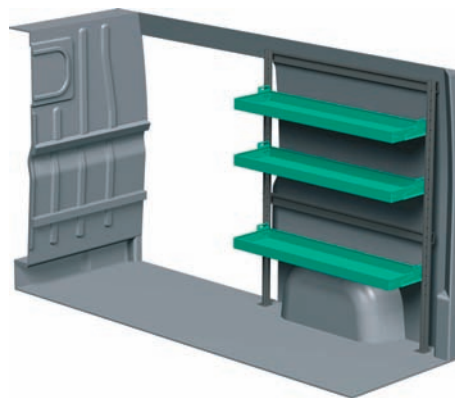

Nr art.	DxGxW	Kg	Czas	€
F45027	1252x323x1605 mm	31	2,2	749,50

Citroën Jumper L2H2

Rekomendowane ceny sprzedaży. Obowiązują od 2014-01-01 do odwołania. Podane ceny nie zawierają podatku VAT oraz kosztów montażu. Orientacyjny czas składania regału dla doświadczonego monterza.

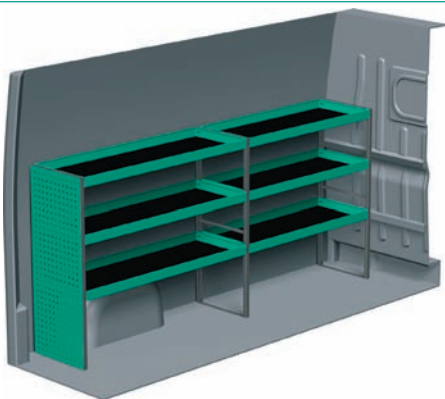

Nr art.	DxGxW	Kg	Czas	€
F45040	2662x470x1220 mm	64	2,3	850,00

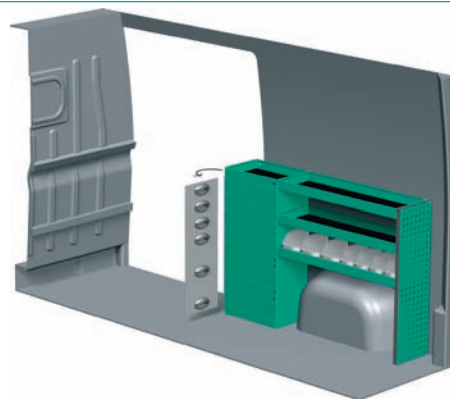

Nr art.	DxGxW	Kg	Czas	€
F45041	1500x300x1000 mm	49	2,5	895,50

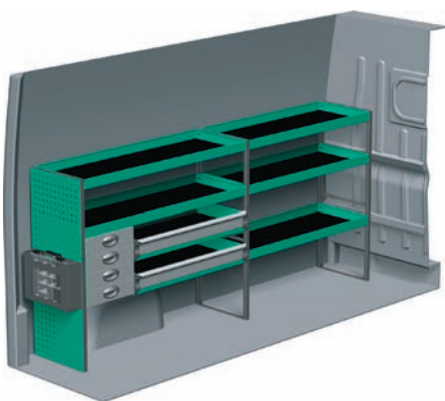

Nr art.	DxGxW	Kg	Czas	€
F45042	2747x470x1220 mm	89	3,5	1 400,50

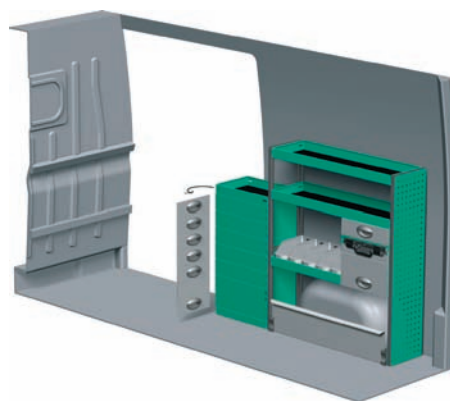

Nr art.	DxGxW	Kg	Czas	€
F45043	1532x300x1220 mm	64	3,4	1 287,00

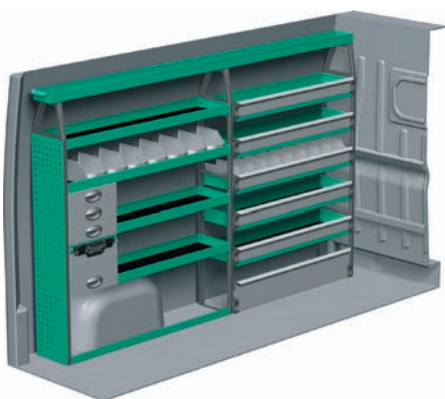

Nr art.	DxGxW	Kg	Czas	€
F45044	2662x300x1735 mm	114	5,3	2 162,00

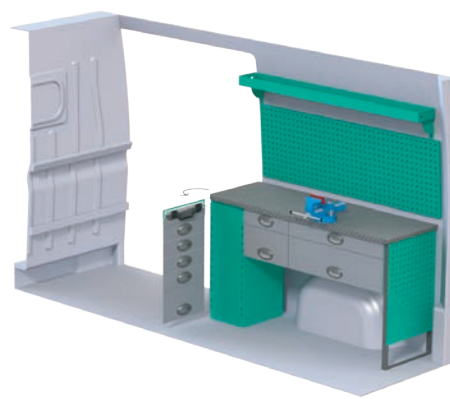

Nr art.	DxGxW	Kg	Czas	€
F45045	1509x470x855 mm	107	3,5	2 074,00



Nr art.	DxGxW	Kg	Czas	€
F45046	2667x503x1770 mm	76	4,4	1 683,50

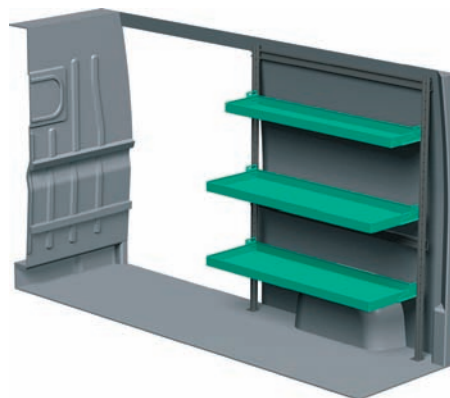

Nr art.	DxGxW	Kg	Czas	€
F45047	1465x503x1770 mm	37	2,2	786,00

Citroën Jumper L3H2

Rekomendowane ceny sprzedaży. Obowiązują od 2014-01-01 do odwołania. Podane ceny nie zawierają podatku VAT oraz kosztów montażu. Orientacyjny czas składania regału dla doświadczonego monterza.

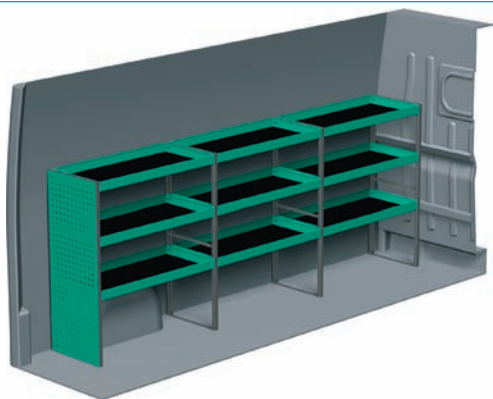

Nr art.	DxGxW	Kg	Czas	€
F45060	3120x470x1220 mm	74	3,1	1 043,00

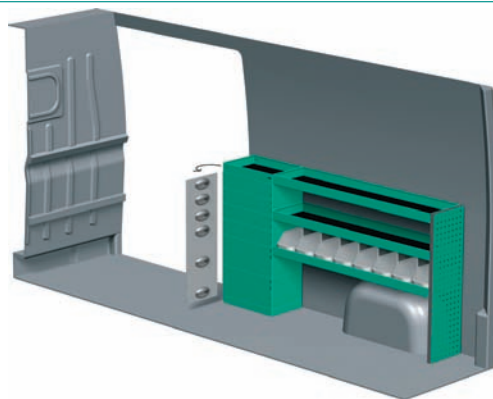

Nr art.	DxGxW	Kg	Czas	€
F45061	1892x300x1000 mm	53	2,5	972,50

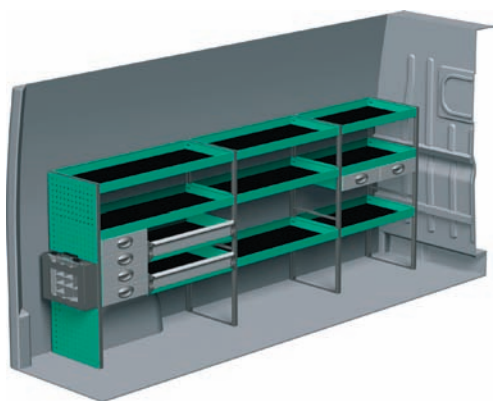

Nr art.	DxGxW	Kg	Czas	€
F45062	3086x470x1220 mm	105	4,7	1 714,00

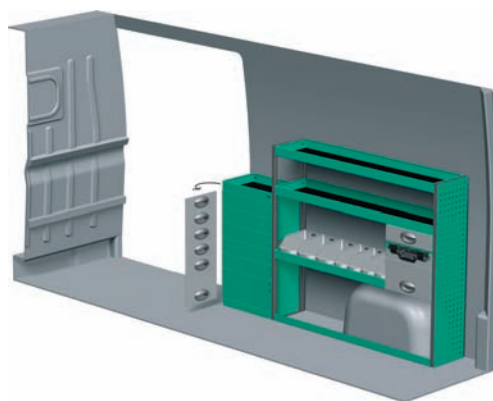

Nr art.	DxGxW	Kg	Czas	€
F45063	1924x300x1220 mm	68	3,2	1 332,50



Nr art.	DxGxW	Kg	Czas	€
F45064	3265x300x1735 mm	151	7,7	2 976,00

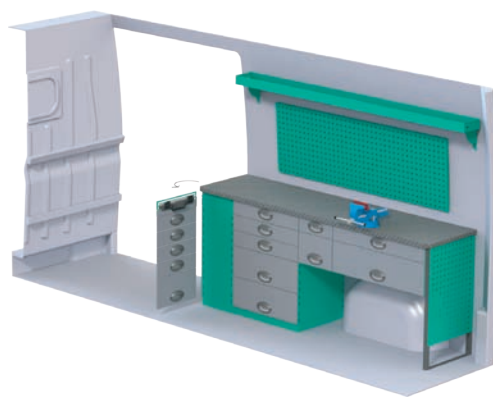

Nr art.	DxGxW	Kg	Czas	€
F45065	2024x470x855 mm	142	4,0	2 674,50

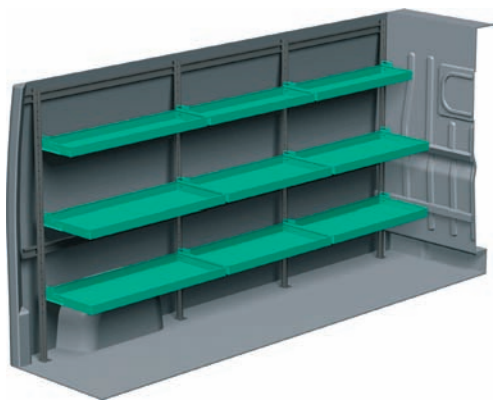

Nr art.	DxGxW	Kg	Czas	€
F45066	3298x503x1770 mm	83	6,6	1 877,50

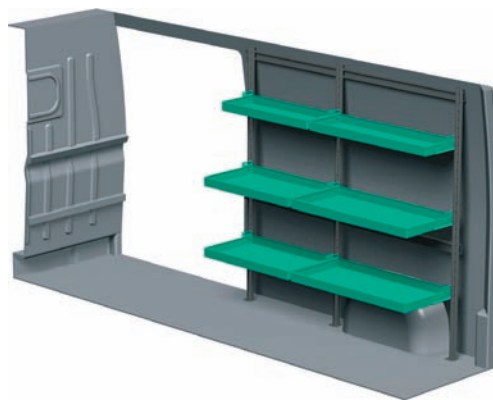

Nr art.	DxGxW	Kg	Czas	€
F45067	1883x503x1770 mm	51	4,4	1 234,50

Citroën Jumper L4H2

Rekomendowane ceny sprzedaży. Obowiązują od 2014-01-01 do odwołania. Podane ceny nie zawierają podatku VAT oraz kosztów montażu. Orientacyjny czas składania regału dla doświadczonego monterza.

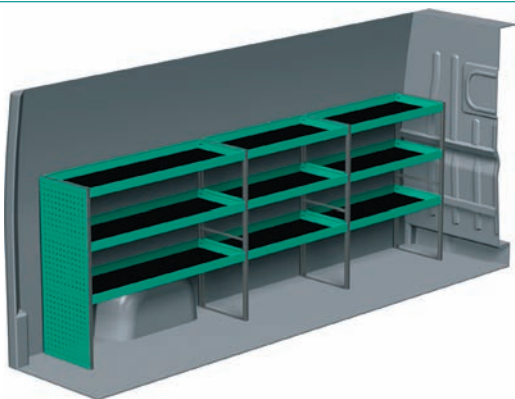

Nr art.	DxGxW	Kg	Czas	€
F45080	3512x470x1220 mm	83	3,1	1 123,50

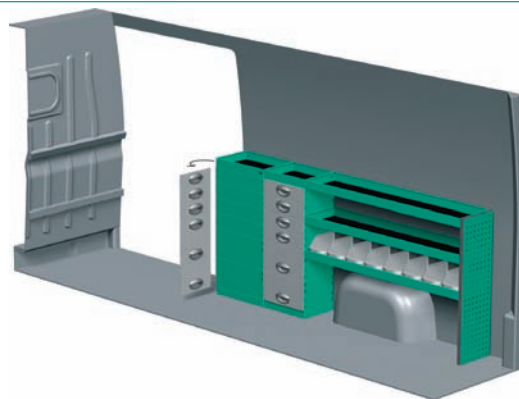

Nr art.	DxGxW	Kg	Czas	€
F45081	2284x300x1000 mm	78	2,5	1 497,00

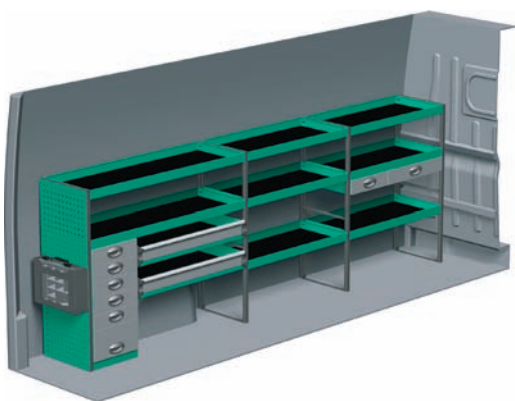

Nr art.	DxGxW	Kg	Czas	€
F45082	3597x470x1220 mm	128	5,0	2 049,00

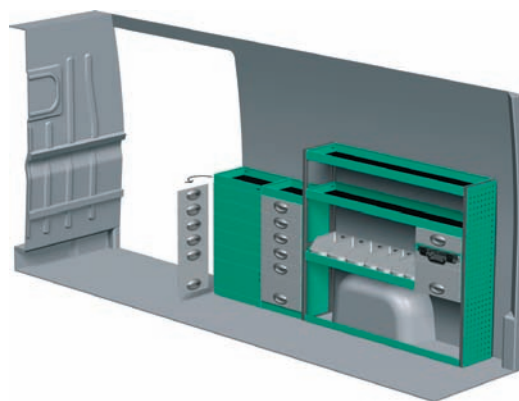

Nr art.	DxGxW	Kg	Czas	€
F45083	2316x300x1220 mm	92	3,4	1 839,00

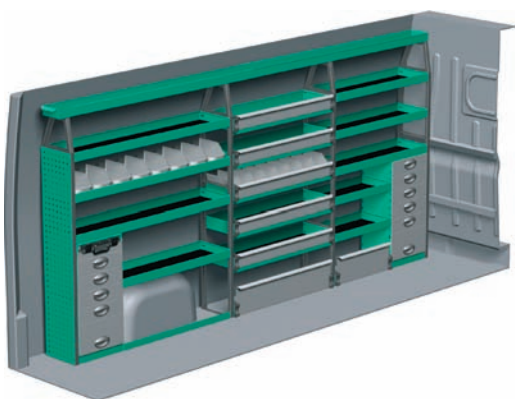

Nr art.	DxGxW	Kg	Czas	€
F45084	3512x300x1735 mm	163	7,8	3 116,00

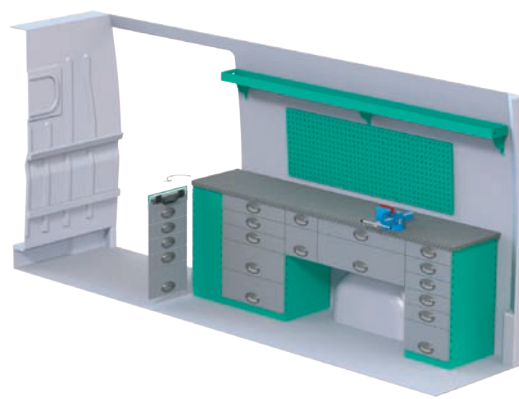

Nr art.	DxGxW	Kg	Czas	€
F45085	2383x470x855 mm	180	3,5	3 243,00

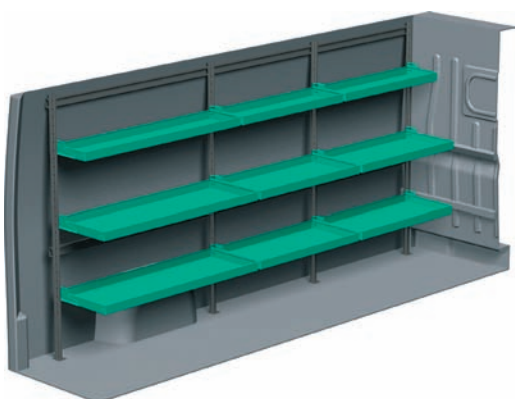

Nr art.	DxGxW	Kg	Czas	€
F45086	3511x503x1770 mm	85	6,6	1 901,00

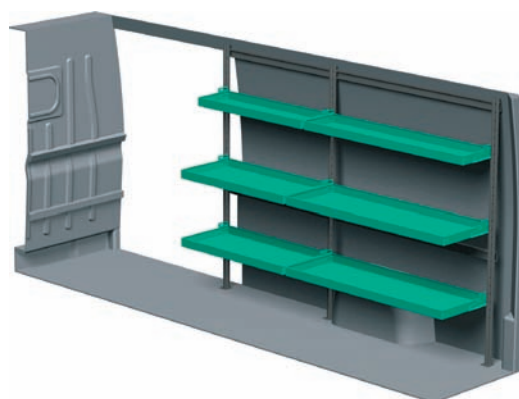

Nr art.	DxGxW	Kg	Czas	€
F45087	2488x503x1770 mm	83	2,2	1 503,00

Akcesoria



Rekomendowane ceny sprzedaży. Obowiązują od 2014-01-01 do odwołania. Podane ceny nie zawierają podatku VAT oraz kosztów montażu. Orientacyjny czas składania regału dla doświadczonego monterza.

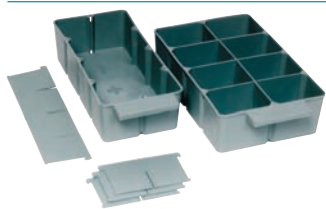

Wkładki i podziałyki do szuflad



Pojemniki plastikowe

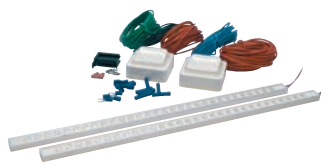

Oświetlenie



Zabezpieczenia ładunków

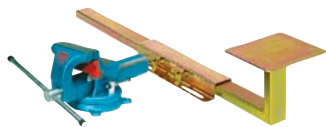

Imadła i wysięgniki



Uchwyty butli gazowych



Stojak na puszkę, spraye i kartusze



Blokady walizek



Transport długich elementów



Wieszak na węze



Pierwsza pomoc



Akcesoria dachowe

Nr art.	Opis	Cena
Oświetlenie		
F8320	Zestaw oświetleniowy - 2 lampy 2,2 h	180,50 €
F8321	Zestaw oświetleniowy - 3 lampy 2,2 h	234,00 €
F8322	Zestaw oświetleniowy - 4 lampy 3,3 h	287,50 €
F8323	Zestaw oświetleniowy - 5 lampy 3,3 h	342,00 €
F8324	Zestaw oświetleniowy - 6 lampy 3,3 h	396,50 €
Podziałyki do szuflad i plastikowe pojemniki		
3000	Wkładka do szuflady 300x127 mm	7,00 €
3002	Wkładka do szuflady 300x172 mm	9,50 €
3004	Wkładka do szuflady 470x127 mm	8,50 €
3006	Wkładka do szuflady 470x172 mm	11,00 €
3010	Pojemnik plastikowy 300x121x145 mm	4,00 €
3012	Pojemnik plastikowy 300x170x145 mm	5,00 €
3014	Pojemnik plastikowy 470x121x145 mm	6,00 €
3016	Pojemnik plastikowy 470x170x145 mm	7,00 €
3017	Pojemnik plastikowy 300x291x145 mm	10,50 €
3018	Pojemnik plastikowy 470x291x145 mm	14,50 €

Nr art.	Opis	Cena
Akcesoria		
2753	Wspornik podziałyki	3,50 €
2754	Podziałyka 300x60 mm	3,50 €
2756	Podziałyka 470x60 mm	4,00 €
2910	Uchwyt butli gazowej 202GT	67,50 €
2912	Uchwyt butli gazowej	20,00 €
2916	Uchwyt butli gazowej	167,00 €
2935	Blokada walizek 1176 mm	91,00 €
4077	Wieszak na węze	23,00 €
4350	Stojak na puszkę i kartusze	56,50 €
4354	Uchwyt zaciskowy K-fix	22,50 €
4356	Hak uniwersalny	9,00 €
5004	Imadło 115 mm	324,00 €
5012	Wysięgnik imadła	199,00 €
5107	Pas transportowy z napinaczem	22,00 €
5117	Pas transportowy dwuczęściowy	10,00 €
5118	Pas transportowy	9,00 €
8467	Tuba do przewozu długich elementów	515,00 €

Bezpieczeństwo produktów System Edström zostało potwierdzone w testach zderzeniowych pod kątem normy:



Zestawy zawierają wszystko to co widzisz na rysunku, maty gumowe do wszystkich półek i niezbędne elementy montażowe. Zastrzegamy sobie prawo do zmiany cen oraz warunków dostaw bez uprzedniego powiadomienia.

Odwiedź naszą stronę: www.systemedstrom.pl

Dystrybutor